

令和元年度 第23回 千葉県ユース(U-13)サッカー選手権大会 第5ブロック決勝トーナメント組み合わせ表

期日:1月11日(土)・12日(日) 予備日:18日(土)

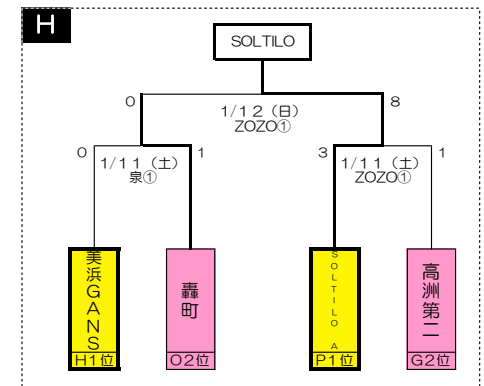
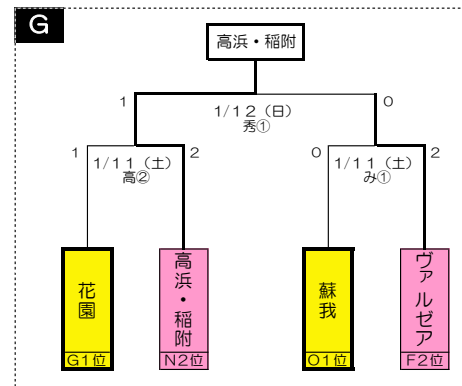
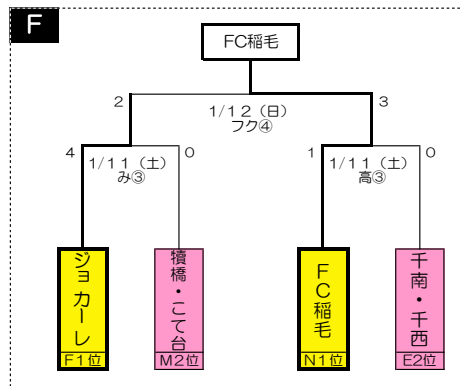
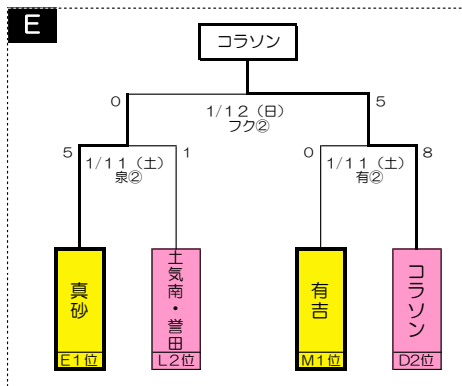
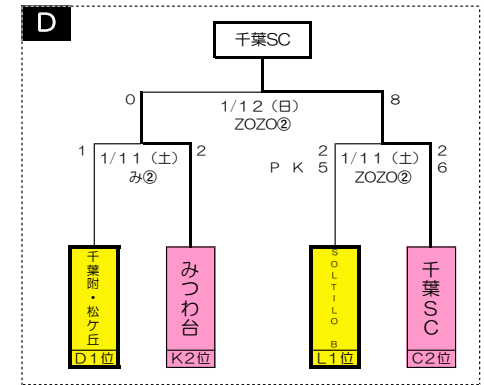
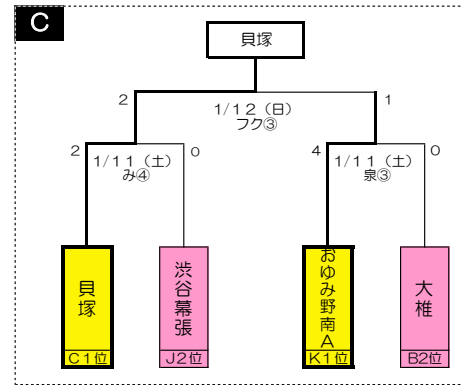
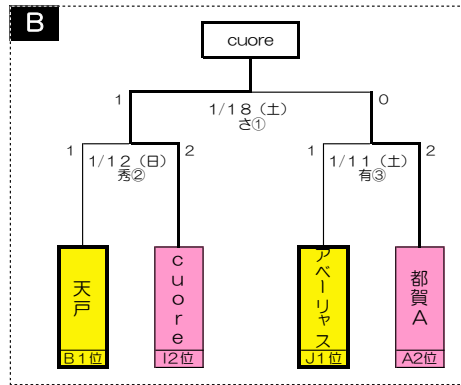
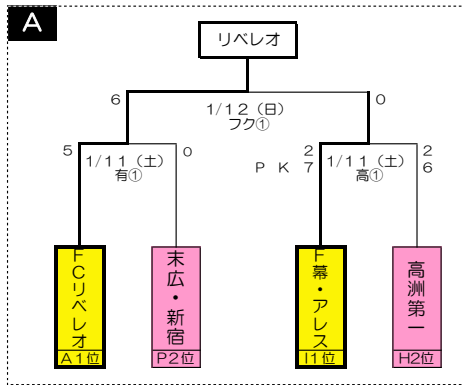

会場			
1/11 (土)		1/12 (日)	
高 3	高浜中学校	zozo 2	zozo park
み 4	みつわ台中学校	フク 4	フクダ電子スクエア
泉 3	泉谷中学校	zozo 2	zozo park
有 3	有吉中学校	秀 2	昭和秀英中学校

時間					
1/11 (土) 中学校会場		1/12 (日) ZOZO会場		1/12 (日) フクダ電子スクエア会場	
①第1試合	9:00	①第1試合	9:00	①第1試合	9:00
②第2試合	10:45	②第2試合	10:45	②第2試合	10:45
③第3試合	12:30	③第3試合	12:30	③第3試合	12:30
④第4試合	14:15	④第4試合	14:15	④第4試合	14:15
1/12 (日) 昭和秀英中学校会場		1/18 (土) さつきが丘中学校会場			
①第1試合	9:00	①第1試合	9:00	①第1試合	9:00
②第2試合	10:45				

試合数 15 試合

試合数 8 試合